

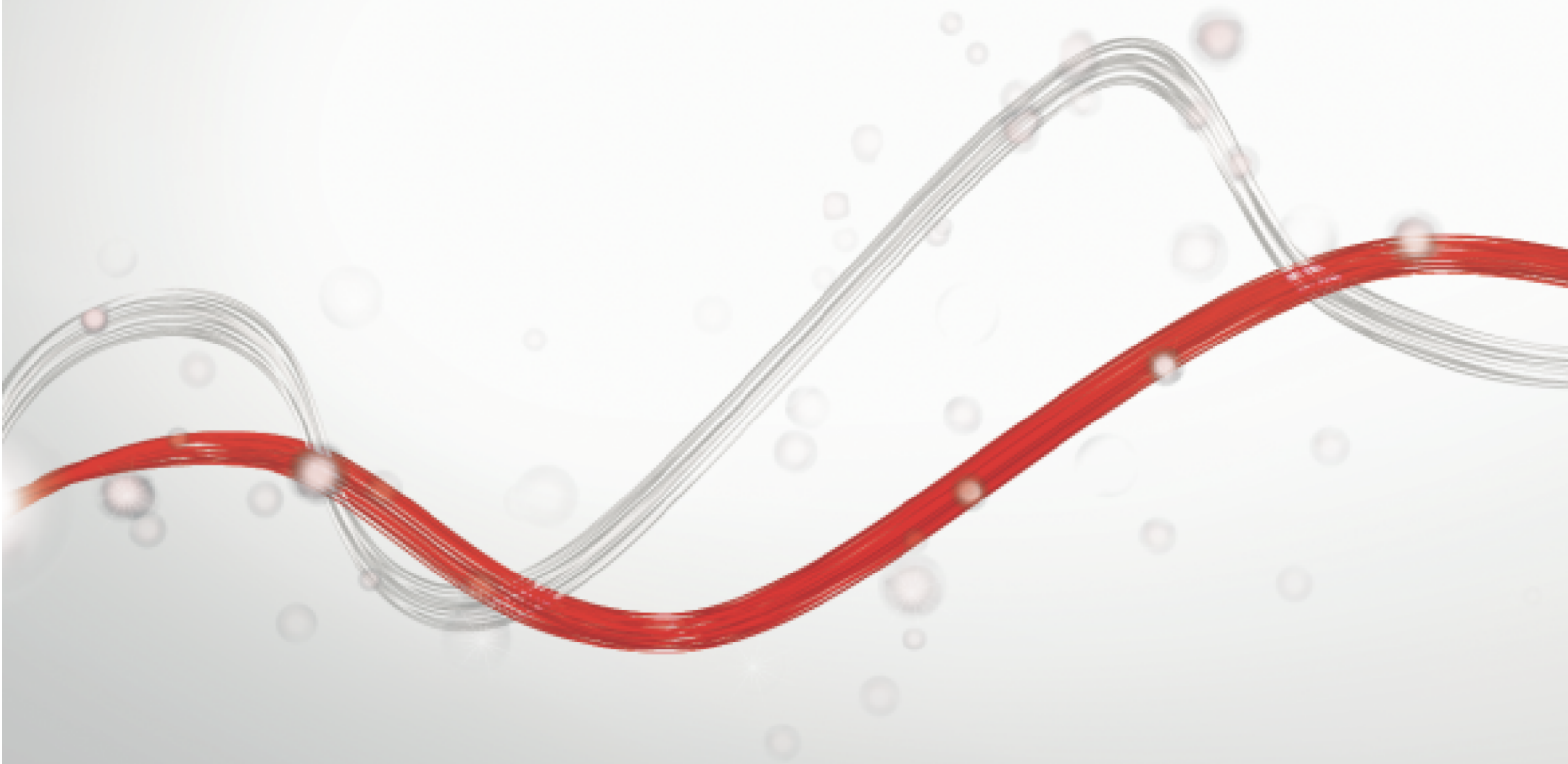

Be ahead

PILLAR B 275/800.10C





PILLAR B 275/800.10C

Anti-Terrorism bollards

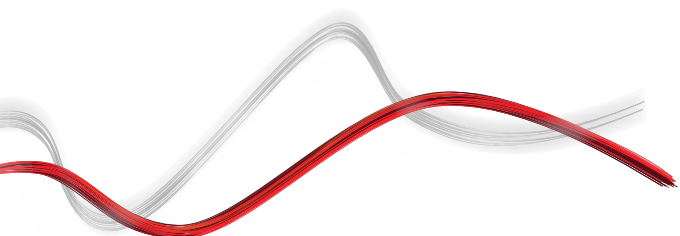
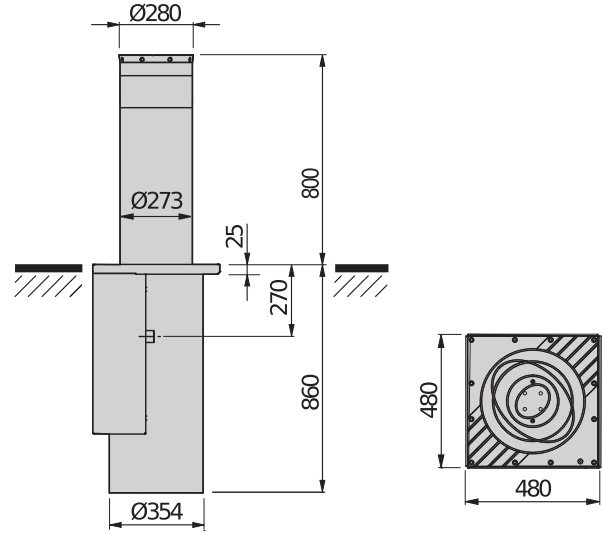



PILLAR B 275/800.10C

Anti-Terrorism bollards

PILLAR B 275/800.10C

Kod	Ci	Nazwa	Opis
P970106 00001	2601342	PILLAR B 275/800.10C L	Hydrauliczna zapora drogowa 230 V, słupek o wysokości 800 mm i średnicy 273 mm. W przypadku awarii zasilania zapora obniża się automatycznie. Wersja ze stali nierdzewnej pokrytej lakierem RAL 7015. Zestaw zawiera skrzynkę fundamentową. Nasadka do montażu świateł LED.
P970106 00101	2605615	PILLAR B 275/800.10C L - RAL	Hydrauliczna zapora drogowa 230 V, słupek o wysokości 800 mm i średnicy 273 mm. W przypadku awarii zasilania zapora obniża się automatycznie. Wersja ze stali pokrytej lakierem. Kolor RAL na zamówienie. Zestaw zawiera skrzynkę fundamentową. Nasadka do montażu świateł LED.
P970106 00002	2605614	PILLAR B 275/800.10C LI	Hydrauliczna zapora drogowa 230 V, wysokość 800 mm i średnica 273 mm słupka. W razie awarii zasilania zapora obniża się automatycznie. Zestaw zawiera skrzynkę fundamentową. Nasadka do montażu świateł LED. Wersja ze stali nierdzewnej AISI 304.
P970106 00302	2601344	PILLAR B 275/800.10C LI STAINLESS STEEL 316	Hydrauliczna zapora drogowa 230 V, wysokość 800 mm i średnica 273 mm słupka. W razie awarii zasilania zapora obniża się automatycznie. Zestaw zawiera skrzynkę fundamentową. Nasadka do montażu świateł LED. Wersja ze stali nierdzewnej AISI 304.
P970106 00003	2601343	PILLAR B 275/800.10C L SD	Hydrauliczna zapora drogowa 230 V, wysokość 800 mm i średnica 273 mm słupka. "Kapelusz" ze światłami i folia samoprzylepna H: 100 mm z homologacją. W razie awarii zasilania słupek pozostaje podniesiony. Wersja ze stali pokrytej lakierem RAL 7015. Nasadka do montażu świateł LED. Wersja zabezpieczenia i urządzenia.
P970106 00103	2613173	PILLAR B 275/800.10C L SD - RAL	Hydrauliczna zapora drogowa 230 V, wysokość 800 mm i średnica 273 mm słupka. Nasada z diodami LED i folia samoprzylepna H: 100 mm z homologacją. W razie awarii zasilania słupek pozostaje na pozycji wysuniętej. Wersja ze stali pokrytej lakierem RAL zgodnym z zamówieniem. Zestaw zawiera skrzynkę fundamentową. Nasadka do montażu świateł LED. Wersja zabezpieczenia i urządzenia.
P970106 00004	2601345	PILLAR B 275/800.10C LI SD	Hydrauliczna zapora drogowa 230 V, słupek o wysokości 800 mm i średnicy 273 mm. Nasadka ze światłami LED i folia samoprzylepna H: 100 mm z homologacją. W przypadku awarii zasilania zapora pozostaje podniesiona. Wersja ze stali nierdzewnej 304. Zestaw zawiera skrzynkę fundamentową. Nasadka do montażu świateł LED. Wersja zabezpieczenia i urządzenia.
P970106 00304	2612951	PILLAR B 275/800.10C LI SD STAINLESS STEEL 316	Hydrauliczna zapora drogowa 230 V, słupek o wysokości 800 mm i średnicy 273 mm. Nasadka ze światłami LED i folia samoprzylepna H: 100 mm z homologacją. W przypadku awarii zasilania zapora pozostaje podniesiona. Wersja ze stali nierdzewnej 304. Zestaw zawiera skrzynkę fundamentową. Nasadka do montażu świateł LED. Wersja zabezpieczenia i urządzenia. Wersja ze stali nierdzewnej 316L.

PERSEO CBE 230.P SD: Control unit with built-in U-Link, receiver and heating circuit (up to -40°C) for electromechanical and hydraulic bollards. You can manage up to 4 bollards at the same time (maximum 1 XPASS 330/1200 or 2 XPASS B 275/800 EFO)



Cp D113812 00002 - Ci 2600139 - PERSEO CBE 230.P SD - Zalecane



- Control unit with built-in U-Link, receiver and heating circuit (up to -40°C) for electromechanical and hydraulic bollards. You can manage up to 4 bollards at the same time (maximum 1 XPASS 330/1200 or 2 XPASS B 275/800 EFO)
- Application: Control panel for operating 1 to 4 automatic bollards, single-phase (in parallel) (maximum 1 XPASS 330/1200 or 2 XPASS B 275/800 EFO)
- Zasilanie tablicy: jednofazowe 230 V
- Moc wyjściowa: 230 VAC jednofazowa, maks. 12 A
- Główne cechy: wymienne listwy zaciskowe, programowanie cyfrowe, wyświetlacz 3-cyfrowy, złącze do programowania Proxima, odbiornik dwukanalowy 2048 z kodami, grzejnik do pracy w temperaturze do -40°C, pełna obsługa antyterrorystycznych zapór drogowych, 11 wejść, 9 wyjść.
- Główne cechy: tączność U-Link, automatyczne ponowne zamykanie, oddzielne otwieranie i zamykanie, wstępne miganie, czuwak, automatyczny lub półautomatyczny, zarządzanie wyłącznikiem krańcowym otwierania i zamykania, przystosowany do UPS.



PILLAR B 275/800.10C

Anti-Terrorism bollards

	PILLAR B 275/800.10C L	PILLAR B 275/800.10C L - RAL	PILLAR B 275/800.10C LI	PILLAR B 275/800.10C LI STAINLESS STEEL 316
Czas podnoszenia	6,8 s	6,8 s	6,8 s	6,8 s
Czas opuszczania	4,1 s	4,1 s	4,1 s	4,1 s
Wysokość słupka	800 mm	800 mm	800 mm	800 mm
Średnica słupka	273 mm	273 mm	273 mm	273 mm
Grubość słupka	10 mm	10 mm	10 mm	10 mm
Zasilanie	230 V	230 V	230 V	230 V
Centrala sterująca	PERSEO CBE	PERSEO CBE	PERSEO CBE	PERSEO CBE
Odporność na uderzenie	40000 J	40000 J	40000 J	40000 J
Odporność na wytłamanie	667000 J	667000 J	667000 J	667000 J
Rozwiązanie antyterrorystyczne: standard odniesienia	PAS 68:2010 7500/50/N2	PAS 68:2010 7500/50/N2	PAS 68:2010 7500/50/N2	PAS 68:2010 7500/50/N2
Obsługa ręczna	zmiana kierunku w przypadku braku napięcia	zmiana kierunku w przypadku braku napięcia	zmiana kierunku w przypadku braku napięcia	zmiana kierunku w przypadku braku napięcia
Częstotliwość użytkowania	3000 Op/gg	3000 Op/gg	3000 Op/gg	3000 Op/gg
Rodzaj wyłącznika krańcowego	czujnik magnetyczny REED	czujnik magnetyczny REED	czujnik magnetyczny REED	czujnik magnetyczny REED
Wykończenie słupka	Powłoka kateforetyczna RAL7015 i farba	Specjalna powłoka kateforetyczna RAL i farba	Stal nierdzewna AISI 304	Stal nierdzewna AISI 316L
Środowisko pracy (maks.)	-40 ÷ 60 °C	-40 ÷ 60 °C	-40 ÷ 60 °C	-40 ÷ 60 °C
Stopień ochrony	IP67	IP67	IP67	IP67









	PILLAR B 275/800.10C L SD	PILLAR B 275/800.10C L SD - RAL	PILLAR B 275/800.10C LI SD	PILLAR B 275/800.10C LI SD STAINLESS STEEL 316
Czas podnoszenia	6,8 s	6,8 s	6,8 s	6,8 s
Czas opuszczania	4,1 s	4,1 s	4,1 s	4,1 s
Wysokość słupka	800 mm	800 mm	800 mm	800 mm
Średnica słupka	273 mm	273 mm	273 mm	273 mm
Grubość słupka	10 mm	10 mm	10 mm	10 mm
Zasilanie	230 V	230 V	230 V	230 V
Centrala sterująca	PERSEO CBE	PERSEO CBE	PERSEO CBE	PERSEO CBE
Odporność na uderzenie	40000 J	20000 J	20000 J	20000 J
Odporność na wytłamanie	667000 J	667000 J	667000 J	667000 J
Rozwiązanie antyterrorystyczne: standard odniesienia	PAS 68:2010 7500/50/N2	PAS 68:2010 7500/50/N2	PAS 68:2010 7500/50/N2	PAS 68:2010 7500/50/N2
Obsługa ręczna	Klucz odblokowujący	Klucz odblokowujący	Klucz odblokowujący	Klucz odblokowujący
Częstotliwość użytkowania	3000 Op/gg	3000 Op/gg	3000 Op/gg	3000 Op/gg
Rodzaj wyłącznika krańcowego	czujnik magnetyczny REED	czujnik magnetyczny REED	czujnik magnetyczny REED	czujnik magnetyczny REED
Wykończenie słupka	Powłoka kateforetyczna RAL7015 i farba	Specjalna powłoka kateforetyczna RAL i farba	Stal nierdzewna AISI 304	Stal nierdzewna AISI 316L
Środowisko pracy (maks.)	-40 ÷ 60 °C	-40 ÷ 60 °C	-40 ÷ 60 °C	-40 ÷ 60 °C
Stopień ochrony	IP67	IP67	IP67	IP67



PILLAR B 275/800.10C

Anti-Terrorism bollards

ZALECANE AKCESORIA

	Cp P800102 - Ci 2605281 PILLAR ALARM Zestaw antywłamaniowy magnetyczny do hydraulicznych zapór drogowych PILLAR B. Należy o nie poprosić w fazie składania zamówienia.		Cp D113705 - Ci 2607461 ACOUSTIC DETECTOR System rozpoznający dźwięk syreny, regulowany
	Cp P111001 00003 - Ci 2611209 RME 2 Detektor magnetyczny metalu dwukanałowy 230 V, wyposażony w cokół instalacyjny		Cp D121619 - Ci 2607571 SPC3 Panel przyciskowy otwórz-stop-zamknij.
	Cp D110926 00001 - Ci 2600569 SPIRA 2X1 Pętla magnetyczna 2 x 1 m		Cp P800111 - Ci 2605289 MANUAL PUMP 2LT 2-litrowa pompa ręczna
	Cp P800114 - Ci 2605291 BOLLARD CABLE EXT25 Przedłużenie kabla o 25 m do zapór (do dodania do 10 zawartych w zaporze)		Cp P800112 - Ci 2605290 TAP FOR MANUAL PUMP Złącze dla dwulitrowej pompy ręcznej.
	Cp P800115 - Ci 2605292 BOLLARD CABLE EXT50 Przedłużenie kabla o 50 m do zapór (do dodania do 10 zawartych w zaporze)		Cp P111786 - Ci 2605171 LOOP DETECTOR PRO 230V Wykrywacz metalowych obiektów, 2-kanałowy, 230 V AC, do 4 częstotliwości na kanał do instalacji sąsiadujących cewek, regulowany poziom wrażliwości, funkcja wzmocnienia w celu zwiększenia wrażliwości, zarządzanie kierunkiem ruchu



Anti-Terrorism bollards

Czym jest U-Link?

Technologia oferująca większą moc

U-Link, Universal Link, to wyjątkowa platforma BFT, która może być wykorzystywana do tworzenia zaawansowanych technologicznie ekosystemów. W automatyzacji dostępu do domu może być do stosowana do komunikacji ze wszystkimi urządzeniami automatyki dostępu do domu dowolnej marki. Takie rozwiązanie oszczędza Twój czas i pozwala na łatwą kontrolę wszystkich elementów bez żadnych zmartwień.

Intuicyjna

Łatwość instalacji i użytkowania

Skalowalna

Możliwość dodania dowolnej liczby urządzeń

Elastyczna

Możliwość tworzenia grup połączonych ze sobą produktów

Praktyczna

Praca z połączeniem internetowym lub bez niego

Funkcjonalna

Ustawienia urządzenia można kontrolować zdalnie poprzez dedykowane aplikacje



Anti-Terrorism bollards

Wszystko na jednym ekranie: dowiedz się więcej o tej niezwykłej technologii

Wyjątkowa na skalę światową platforma, która może zostać wykorzystana do opracowania zaawansowanych technologicznie ekosystemów, oferujących szeroką gamę rozwiązań dla wielu różnych sektorów.

Ta autorska platforma, stanowiąca kluczową funkcję produktów BFT, wyposażona w karty B-EBA i odbiornik Clonix U-Link, jest odpowiednia dla każdego protokołu czy produktu do automatyzacji dostępu (dla produktów BFT, produktów producentów innych, niż BFT i starszych wersji) i może być stosowana w wielu różnych sektorach. Oznacza to, że każde urządzenie może stać się inteligentnym urządzeniem, połączonym z innymi systemami za pomocą uniwersalnego języka.



U-Control HOME

Aplikacja U-Control HOME umożliwia otwieranie bramy wjazdowej do domu oraz sterowanie zdalne automatyzacją firmy BFT przy użyciu własnego smartfona. Wersję na system iOS można wykorzystać do automatycznego otwierania automatyzacji, gdy użytkownik znajdzie się w jej pobliżu.

U-Base 2



Pakiet oprogramowania do instalacji, przeprowadzania konserwacji i identyfikacji wszelkich usterek w operatorach kompatybilnych z U-Link – łatwo i wygodnie.

U-SDK



U-SDK to aplikacja ułatwiająca kompatybilność i integrację automatyzacji BFT z siecią BMS.

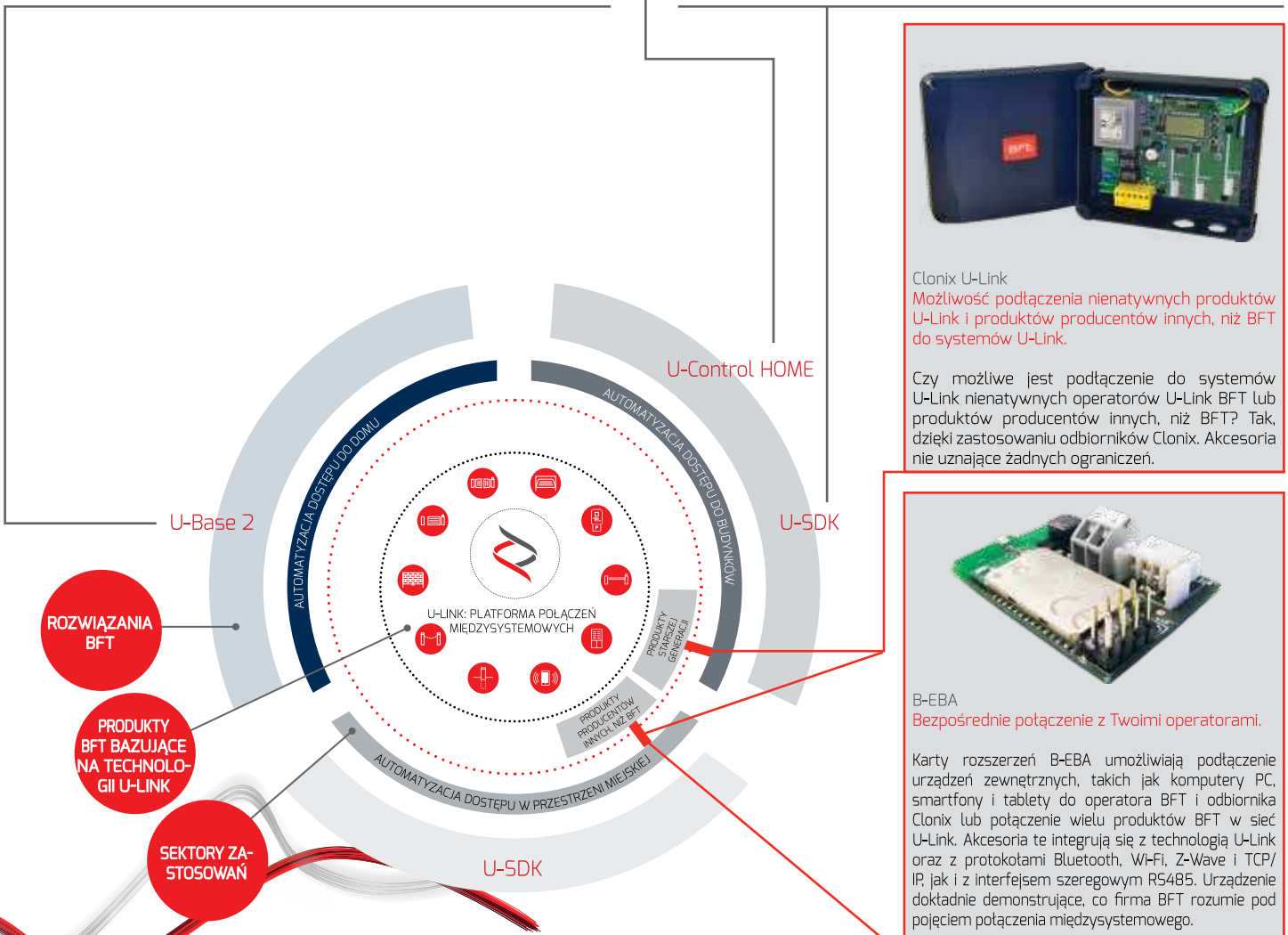

Clonix U-Link

Możliwość podłączenia nienatywnych produktów U-Link i produktów producentów innych, niż BFT do systemów U-Link.

Czy możliwe jest podłączenie do systemów U-Link nienatywnych operatorów U-Link BFT lub produktów producentów innych, niż BFT? Tak, dzięki zastosowaniu odbiorników Clonix. Akcesoria nie uznające żadnych ograniczeń.



B-EBA

Bezpośrednie połączenie z Twoimi operatorami.

Karty rozszerzeń B-EBA umożliwiają podłączenie urządzeń zewnętrznych, takich jak komputery PC, smartfony i tablety do operatora BFT i odbiornika Clonix lub połączenie wielu produktów BFT w sieć U-Link. Akcesoria te integrują się z technologią U-Link oraz z protokołami Bluetooth, Wi-Fi, Z-Wave i TCP/IP, jak i z interfejsem szeregowym RS485. Urządzenie dokładnie demonstrujące, co firma BFT rozumie pod pojęciem połączenia międzysystemowego.



INFORMATION REGARDING THE PROTECTION OF THE INDUSTRIAL AND INTELLECTUAL PROPERTY RIGHTS OF BFT. BFT S.p.A. protects its industrial property by depositing trademarks, patents, models and designs. The intellectual property of BFT S.p.A. is protected by copyright law. BFT S.p.A. also protects its know-how by taking measures to protect the technical and commercial information inherent in its company and products. All the products in this catalogue are ORIGINAL BFT MODELS and only BFT S.p.A. is authorised to produce them and market them anywhere in the world. All the commercial names in this catalogue are owned by BFT S.p.A., and only BFT S.p.A. is authorised to use them in relation to the corresponding merchandise category. FALSIFIERS WILL BE PROCEEDED AGAINST IN ACCORDANCE WITH BOTH CIVIL AND CRIMINAL LAW. THESE CONDITIONS NOT ONLY GUARANTEE THE INTELLECTUAL PROPERTY RIGHTS OF BFT, BUT ALSO PROTECT CUSTOMERS BY GUARANTEEING THAT THE PRODUCTS THEY ARE PURCHASING ARE ORIGINAL BFT PRODUCTS RESULTING FROM STUDIES AND DESIGNS WITHIN THE BFT COMPANY.